

MANUAL DE USUARIO

MÓDULO WIFI PARA BOMBA DE CALOR PARA PISCINAS



WIFI LION

WIFILION

Gracias por escoger nuestro producto.
Por favor lea atentamente este manual
antes de usar este producto.

HTW
HIGH TECHNOLOGY WORLD

Contenido

1. Breve introducción del módulo WIFI	1
1.1 Piezas de repuesto del módulo WiFi	1
1.2 Descripción del controlador mágico	1
2 Instalación del módulo WIFI	2
2.1 Apertura de la bomba de calor	2
2.2 Conexión.....	2
2.3 Reinstalar	3
3 Uso del módulo WIFI.....	3
3.1 Trabajo de Módulo Wifi	3
3.2 Descargar la aplicación	4
3.3 Registrarse	5
3.4 Configuración	6
4 Funcionamiento y uso de APP.....	8
4.1 El significado del icono principal	8
4.2 Función principal	9
4.3 Otra función	14
5 Preguntas más frecuentes	15

1. Breve introducción del módulo WIFI

1.1 Contenido del pack de accesorios

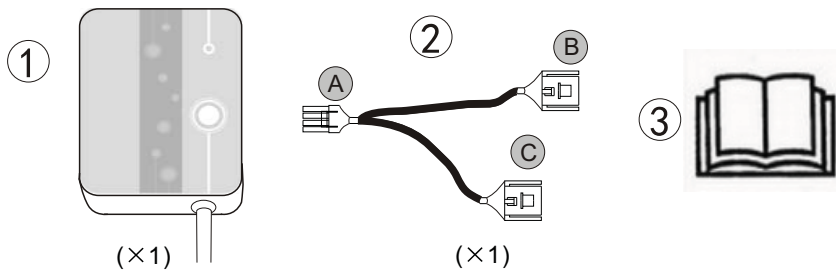

O

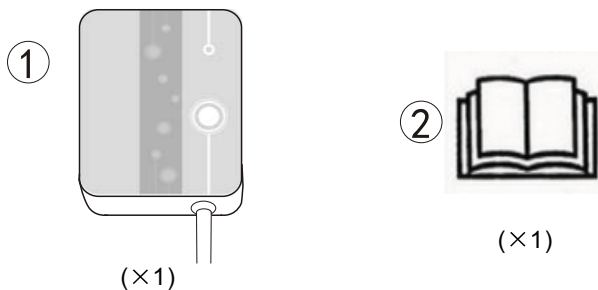

1.2 Descripción del controlador mágico

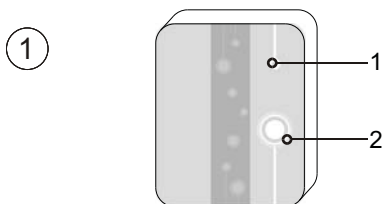

1	Luces LED (on= verde)
2	Botón de configuración de red

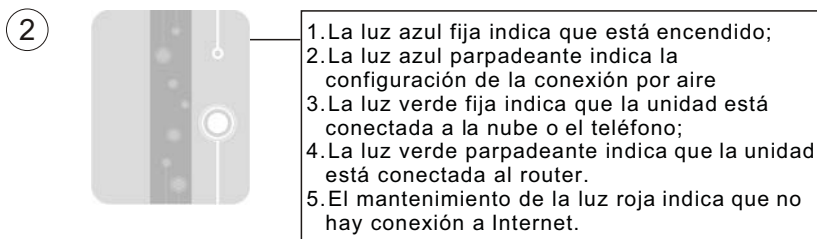

2 Instalación del módulo WIFI

2.1 Apertura de la bomba de calor

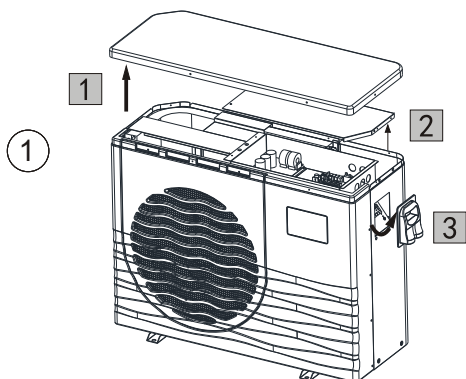

2.2 Conexión

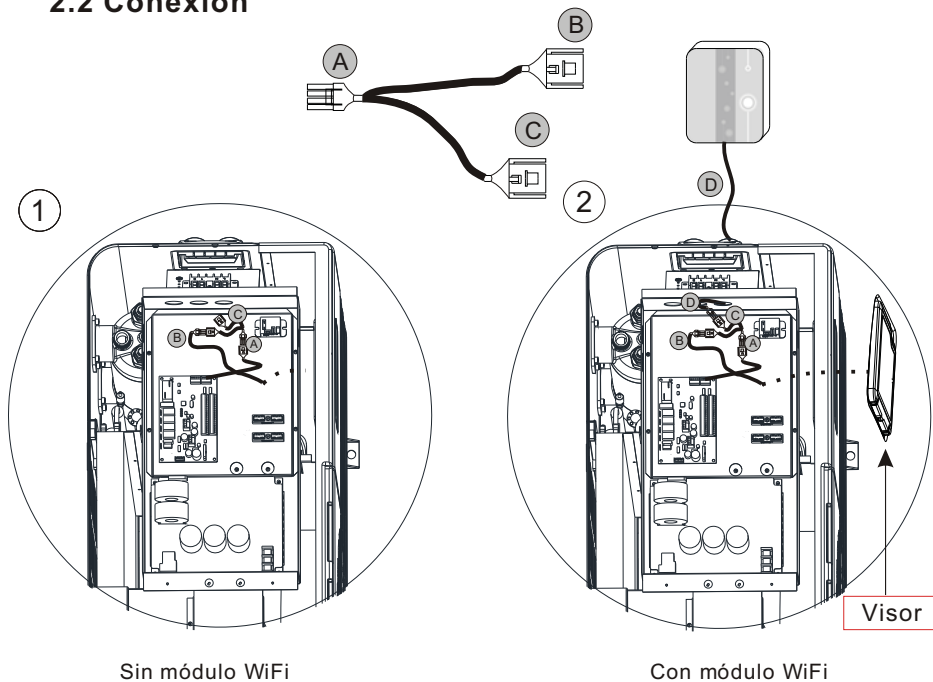

2.3 Reinstalar

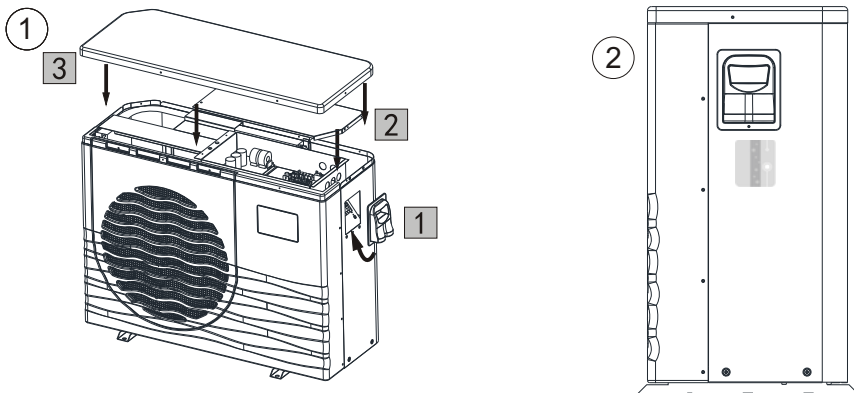

3 Uso del módulo WIFI

3.1 Trabajo del Módulo Wifi

 Nota

Si necesita preparar terminales inteligentes (tales como los dispositivos móviles), redes (como, por ejemplo, routers), que puede alcanzar el control remoto. Las conexiones son como sigue:

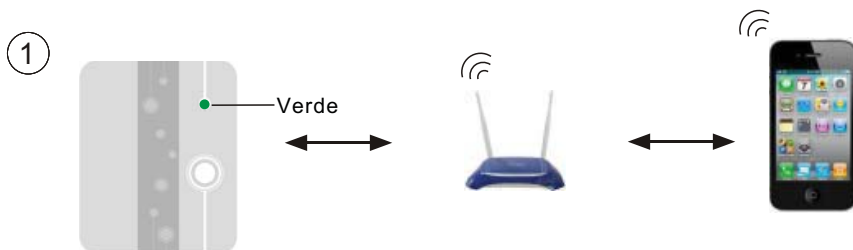

3.2 Descargar la aplicación

Para la versión de Android: buscar 'InverterTemp' en Google Play, descargar y luego instalarlo.

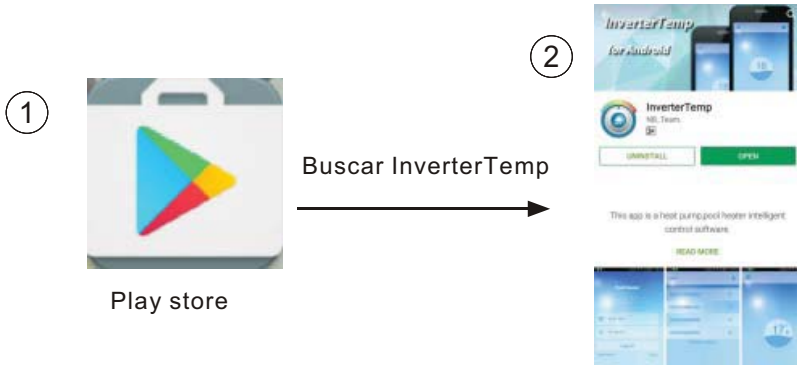

Para la versión de IOS: buscar 'InverterTemp' en la App Store, descargarlo e instalarlo.



3.3 Registrarse

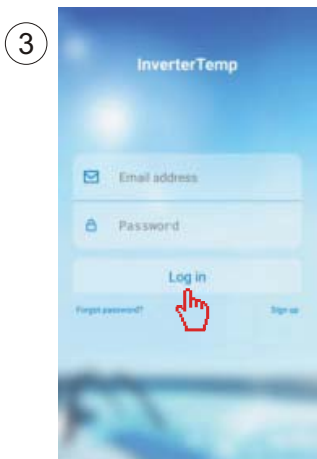
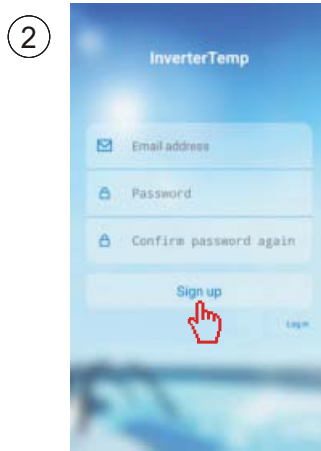
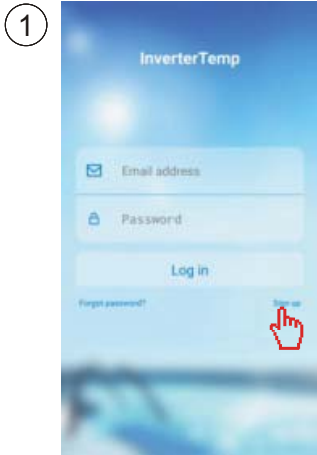

3.4 Configuración del módulo WIFI

Nota: Confirme que la APP ha sido conectado a la wifi válida local

Introduzca la contraseña correcta y, a continuación, pulse para ir al siguiente paso.

1

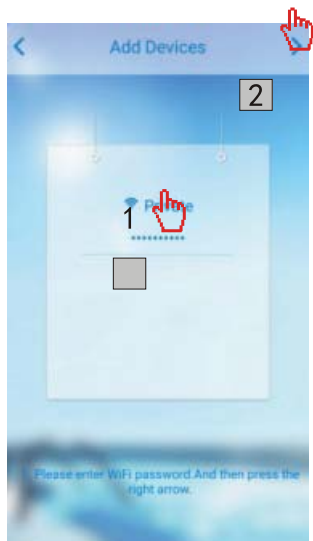

Presione el botón del módulo WIFI como se muestra en la imagen.

2

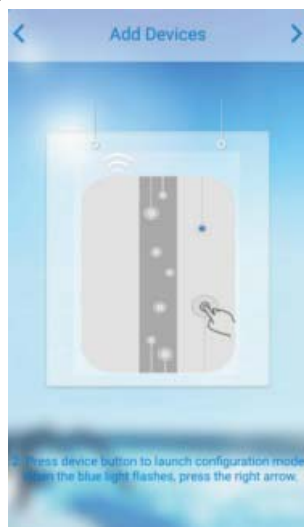

Después de pulsar el botón, la luz será azul

3

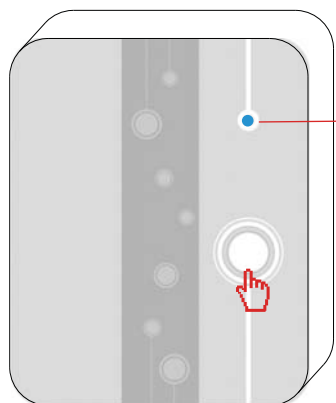

Luz azul brillante

4



Nota: El módulo WiFi está encendido

Lectura de configuración

5

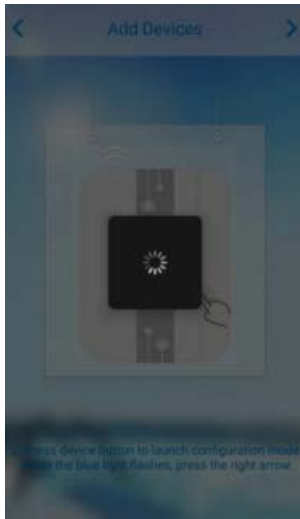

Configuración exitosa

6



Error en la configuración de carga

7

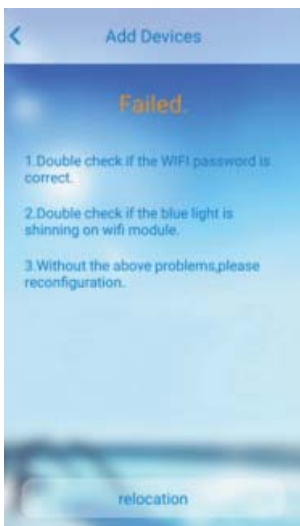

Reconfiguración

8





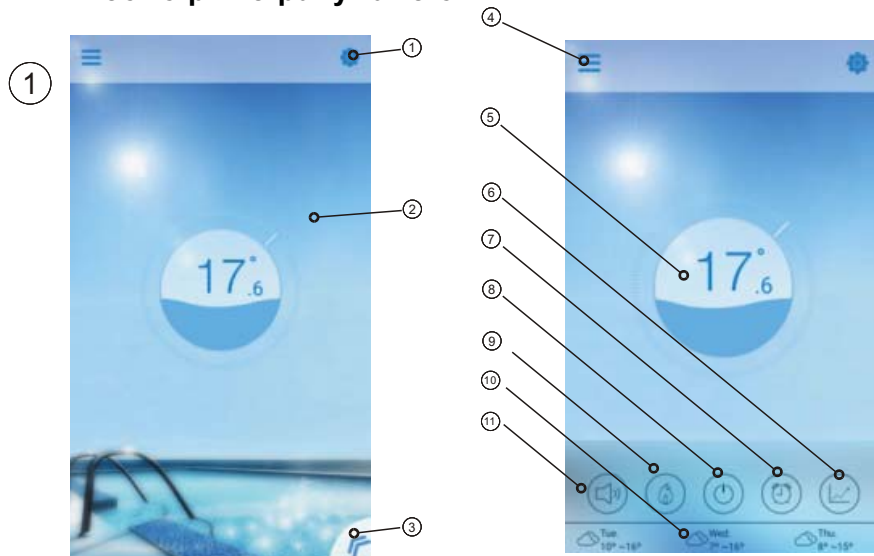

4 Funcionamiento y Aplicación de APP

4.1 icono principal y función

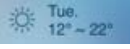

Nº	Icono	Nombre	Funciones
①		Configuración	Pulse para ajustar el software. (Consulte la pág.14)
②		Temp. de destino	Pulse y mantenga pulsado para deslizar y ajustar la temperatura objetivo (consulte la pág.11)
③		Botón Menú	Pulse el botón de menú, se mostrará la lista de funciones.
④		Lista de dispositivos	Lista de dispositivos, pulse y vaya a lista del dispositivo
⑤		Pantalla de estado	El número muestra la temperatura actual del agua de la piscina
⑥		Curva de temp.	Pulse para mostrar la curva de temperatura acerca del último registro de temperatura en un mes. (Consulte la pág.13)
⑦		Temporizador	Haga clic en él para encender/apagar el temporizador y silenciar el ajuste del temporizador de la interfaz (consulte la pág.11)

⑧		On/Off	Pulse el botón de encendido/apagado para controlar el estado de encendido/apagado de la unidad.
⑨		Modo shift	Modo shift: Clique este botón para cambiar entre tres modos: automático, calefacción y refrigeración. La refrigeración no muestra este icono. (Consulte la pág.10)
⑩		Clima	Muestra el clima de tres días
⑪		Conversión muda	Haga clic para cambiar el modo de funcionamiento del equipo entre dos modos: silenciar y desactivar silencio del temporizador (consulte la pág.12)

4.2 Función principal

4.2.1 Encender/Apagar

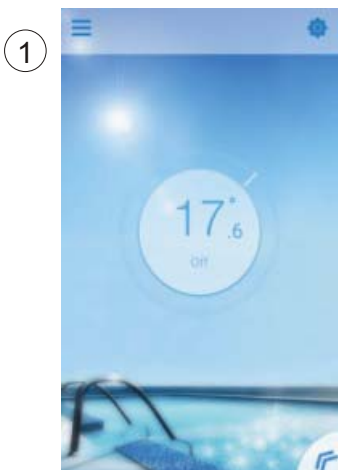

Interfaz de APAGADO



Interfaz de encendido

4.2.2 Cambio de modo

Clique en el icono de modo shift para cambiar el modo de ejecución del equipo. La secuencia de cambio es: Refrigeración→Calefacción→Auto, y entonces el ciclo se repite.



Interfaz de modo refrigeración

Cambio a modo de calentamiento

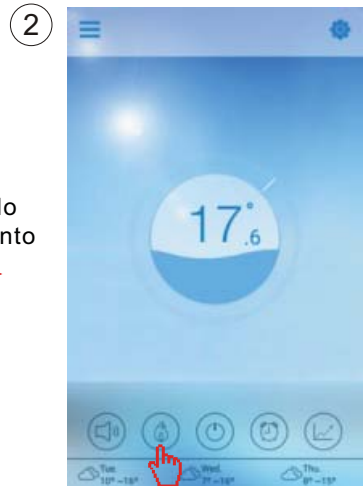

Interfaz de modo calefacción

Cambio a modo de refrigeración



③

Auto mode



Cambio a modo de Auto



4.2.3 Ajuste de la temperatura

Mantenga el cursor deslizante para cambiar la temperatura

Completar el ajuste del objetivo de la temperatura.



4.2.4 Ajuste del temporizador

- (1) Haga clic en el icono "Timer" para acceder a la interfaz de configuración del temporizador.
- (2) Haga clic en "<" para volver a la interfaz anterior.
- (3) Se proporcionan 2 grupos independientes de temporizador para la configuración.

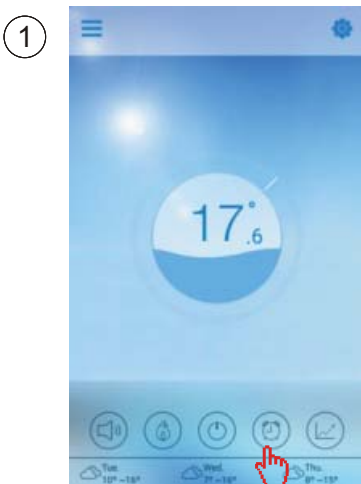

Haga clic en los caracteres para configurar el temporizador

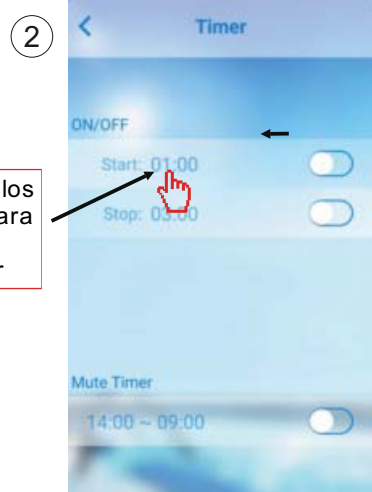

Uso y Funcionamiento

Guárdelo después del ajuste

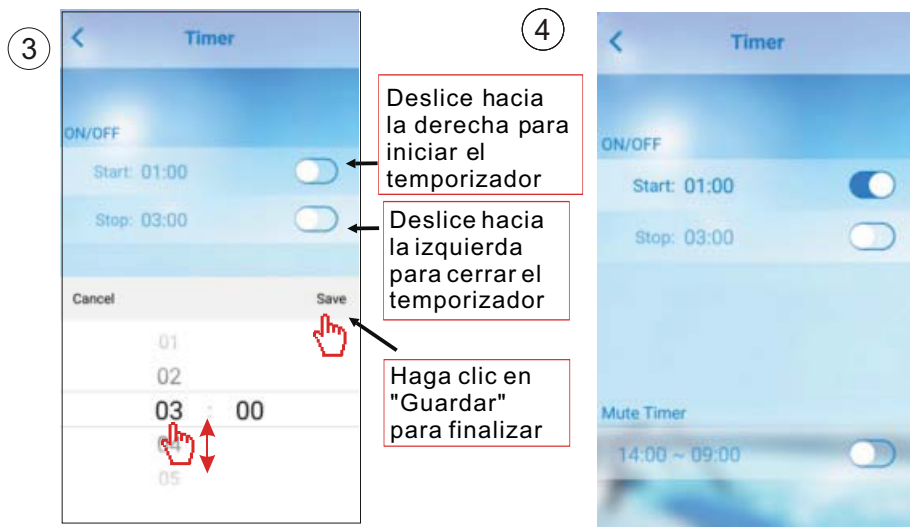

4.2.5 Modo silencio

Haga clic en "Silenciar" para cambiar el modo Silencio(ON/OFF).



4.2.6 Silenciar el temporizador

Haga clic en Timer

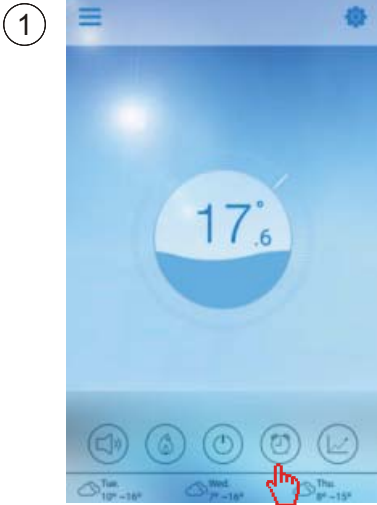

Haga clic para establecer el tiempo

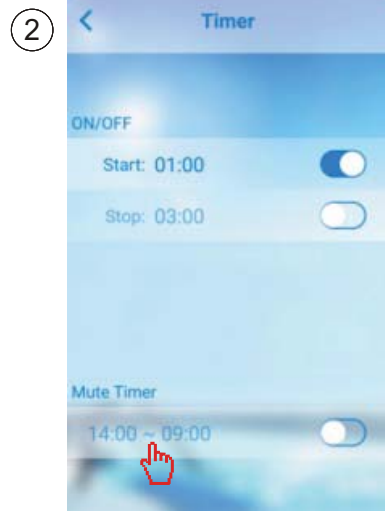

4.2.7 Comprobar la curva de temp.

- a. Puede obtener la temperatura actual o de la historia (hasta pasados 30 días) y información de la variación de la temperatura fácilmente deslizando el puntero.
- b. Con dos dedos puedes hacer zoom in/out en la curva de la temperatura.

Pulse el botón curva

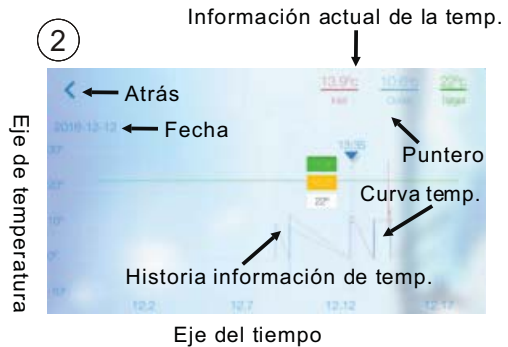
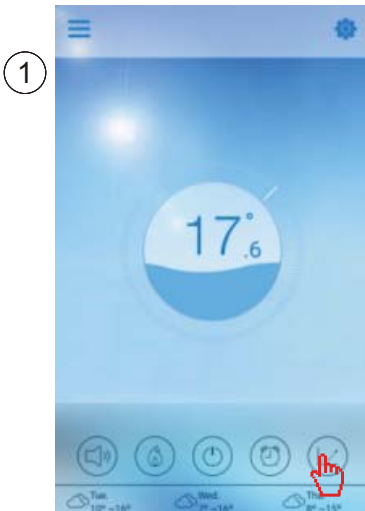

Interfaz de curva temp.

4.3 Otras funciones

Haga clic en el icono de "Configuración" para acceder a la configuración de la interfaz de configuración.

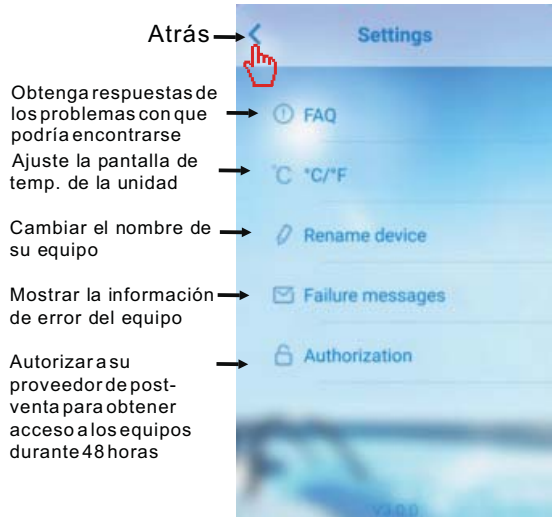

Pregunta	Respuesta
Acceso a Internet con éxito:	Luz verde
Cómo solucionar un problema de conexión debido a una distancia demasiado grande entre el router de mi casa y el módulo WiFi.	(1) Use un cable de extensión de 10 m, póngase en contacto con su distribuidor. (2) Utilice una conexión inalámbrica WiFi RANGE

Uso y Funcionamiento

Compruebe la información del fallo de la bomba de calor

Haga clic para verificar el fallo

①

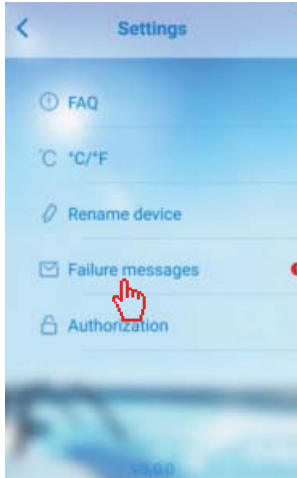

Registro de fallo

②



Nota: Si la máquina falla, por favor, borrar el fallo de inmediato.

5.FAQ

5.1 Cuando la aplicación no se puede conectar con el dispositivo, muestra "Error al conectar al dispositivo".

Respuesta: La señal de la red es anormal, por favor compruebe su red

5.2 Cuando la aplicación no se puede conectar al dispositivo, se muestra el dispositivo offline.

Respuesta: La conexión del módulo WiFi ha caído, compruebe la conexión del módulo WiFi, o reinicie y conecte el módulo de nuevo.

5.3 La distancia entre el dispositivo y el router es demasiado grande, lo que se traduce en una señal de inestabilidad.

Respuesta: Intente agregar otro router original entre el router y el equipo con el fin de retransmitir la señal.

5.4 Algo va mal con mi equipo, ¿qué debo hacer?

(1) Compruebe el mensaje de error que se establece o (consulte la pág.20) que se muestra en el cable del controlador.

(2) Busque el código de error correspondiente, en las instrucciones de su equipo para encontrar el problema.

(3) Póngase en contacto con su proveedor para el mantenimiento post-venta si es necesario.



C./ Industria, 13 | Polígono Industrial El Pedregar
08160 Montmeló
Barcelona (España)

Teléfono: (0034) 93 390 42 20
Fax: (0034) 93 390 42 05

info@htwspain.com
www.htwspain.com

The GIA GROUP logo features the letters 'GIA' in a large, bold, sans-serif font, with a stylized swoosh above the 'I'. To the right of 'GIA', the word 'GROUP' is written in a smaller, all-caps, sans-serif font.

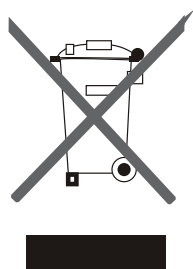

ADVERTENCIAS PARA LA ELIMINACIÓN CORRECTA DEL PRODUCTO SEGÚN ESTABLECE LA DIRECTIVA EUROPEA 2002/96/EC.

Al final de su vida útil, el producto no debe eliminarse junto a los residuos urbanos. Debe entregarse a centros específicos de recogida selectiva establecidos por las administraciones municipales, o a los revendedores que facilitan este servicio. Eliminar por separado un aparato eléctrico o electrónico (WEEE) significa evitar posibles consecuencias negativas para el medio ambiente y la salud derivadas de una eliminación inadecuada y permite reciclar los materiales que lo componen, obteniendo así un ahorro importante de energía y recursos. Para subrayar la obligación de eliminar por separado el aparato, en el producto aparece un contenedor de basura móvil listado.